



## Terminal Satellite Haute Définition avec port USB



### Notice d'installation et d'emploi



N°Audiotel 0899 707 205

1,354 € TTC PAR APPEL ET 0,338 € TTC/MN

[www.servimat.fr](http://www.servimat.fr)

Cher client,

merci d'avoir choisi le terminal numérique satellite haute définition SERVIMAT ARMIS spécialement conçu pour une utilisation en camping et caravaning.

Fabriqué sous licence Dolby Laboratories il est idéal pour recevoir les chaînes de l'offre de service TNTSAT.

Le terme << Dolby >> et le sigle double D sont des marques commerciales de Dolby Laboratories.

Si à la mise en service du terminal les barres de niveau et qualité du signal indiquent que la réception est mauvaise, il est conseillé de faire appel à un personnel qualifié pour contrôler votre installation.

**FOURNIS AVEC LE TERMINAL :**

- 1 notice d'installation et d'utilisation,
- 1 notice d'aide au pointage de la parabole,
- 1 cordon allume cigare,
- 1 télécommande,
- 2 piles type AAA,
- 1 carte à puce TNTSAT HD.
- 1 cordon avec jack et capteur IREX2 (pour le déport des fonctions de la télécommande).

**NB : à la première insertion de la carte dans le terminal, les droits d'accès aux chaînes de l'offre de service TNTSAT s'activent automatiquement pour 48 mois.**

**Il est recommandé d'effectuer l'activation avant la date limite d'initialisation de la carte.**

**Dans le cas où il manquerait un accessoire, contactez sans attendre votre revendeur.**

Le terminal **SERVIMAT ARMIS** et la carte sont garantis 12 mois à partir de la date d'achat.  
La validité de la garantie est confirmée par la date de la première mise en service.

**NB :**

en cas de panne avérée, le terminal, la télécommande, ainsi que la carte d'accès d'origine doivent être rapportés à votre revendeur.

**ATTENTION :**

**la garantie ne s'applique pas à un terminal en panne renvoyé au service après vente sans la télécommande et la carte TNTSAT d'origine.**

Ce terminal labellisé CANAL READY permet de vous abonner aux chaînes et services du Groupe Canal Plus. ([www.canalready.fr](http://www.canalready.fr))

Après avoir reçu votre carte d'abonnement, insérez la (puce vers le bas) à la place de la carte TNTSAT.

L'installation des chaînes et services du Groupe Canal Plus relatifs à votre abonnement est automatique et ne dure que quelques secondes.

Afin d'assurer la sécurité de la territorialité des droits, la durée de validité de la carte TNTSAT est de 4 ans. A l'issue de cette période, les clients TNTSAT sont invités à renouveler leur carte (voir les conditions de renouvellement sur le site [www.tntsatsat.tv](http://www.tntsatsat.tv)).

Utilisation d'un décodeur et d'une carte TNTSAT exclusivement limitée au Territoire Français Métropolitain et Monaco, au profit de personnes physiques, pour un usage privé et personnel.

## **SOMMAIRE**

- \* Page 1 : sommaire.
- \* Page 2 : fonctionnalités et consignes de sécurité.

### **A PROPOS DU TERMINAL SERVIMAT ARMIS**

- \* Page 3 : fonctions de la face avant et du panneau arrière.
- \* Page 4 : raccordements à l'antenne et aux périphériques.
- \* Page 5 : utilisation et fonctions de la télécommande.

### **PREMIERE MISE EN SERVICE**

- \* Page 6 : la carte à puce, raccordement du transfert des fonctions de la télécommande (transfert IR).
- \* Page 7 : langue des menus, format de l'image, paramètres AV, guide d'installation.
- \* Page 8 : recherche des chaînes de l'offre de service TNTSAT, choix de la chaîne régionale, créer le code PIN.
- \* Page 9 : sélection de l'âge de protection pour les mineurs, sauvegarde des données, le bandeau d'information.

### **LE MENU PRINCIPAL**

- \* Page 10 : le menu principal.

#### **Le sous menu Chaîne**

- \* Page 10 : le sous menu chaîne, éditer chaînes, renommer chaînes.
- \* Page 11 : créer une liste de chaînes favorites, déplacer une chaîne, sauter une chaîne.
- \* Page 12 : verrouiller une chaîne, supprimer une chaîne.
- \* Page 12 : le sous menu guide (EPG).
- \* Page 13 : enregistrer via le guide, gestion des enregistrements, le sous menu tri.

#### **Le sous menu Image**

- \* Page 14 : le sous menu image,

#### **Le sous menu configuration**

- \* Page 14 : le sous menu configuration, configuration parabole.
- \* Page 15 : recherche des chaînes de l'offre de service TNTSAT, recherche complète des chaînes, sauvegarde de l'installation.

#### **Le sous menu Heure**

- \* Page 16 : le sous menu heure.

#### **Le sous menu Langues**

- \* Page 16 : le sous menu langues.

#### **Le sous menu Système**

- \* Page 16 : le sous menu système.
- \* Page 17 : code PIN du contrôle parental, le contrôle parental, modifier le code PIN.
- \* Page 18 : remise à zéro.
- \* Page 18 : mise à jour via satellite, mise à jour via USB, la fonction TIME SHIFT.

#### **Le sous menu USB**

- \* Page 19 : le sous menu USB, PVR unité externe.
- \* Page 19 : paramétrage de l'unité externe.
- \* Page 19 : informations sur l'unité externe, modification de la mémoire TIME SHIFT.
- \* Page 20 : formatage de l'unité externe.

#### **Le sous menu Information**

- \* Page 20 : le sous menu information.

#### **Le sous menu Viaccess**

- \* Page 20 : le sous menu viaccess.

### **FONCTIONS SPECIALES**

- \* Page 21 : la liste des chaînes par la touche OK, la liste des chaînes favorites, le bandeau étendu d'informations.
- \* Page 22 : le menu langue audio, le menu langues des sous-titres, le menu timer.

### **Caractéristiques techniques**

- \* Page 23 : caractéristiques techniques.

### **ENVIRONNEMENT, PROBLEMES ET SOLUTIONS**

- \* Page 24 : informations sur la mise au rebut du terminal.
- \* Page 24 : problèmes et solutions.

## **PRINCIPALES FONCTIONNALITES ET CARACTERISTIQUES**

NB : à des fins d'améliorations la conception et les caractéristiques peuvent être modifiées sans avis préalable

- \* Capacité de 4000 chaînes TV et radio.
- \* Haute définition.
- \* Réception multi-satellites.
- \* Lecteur de carte Viaccess intégré.
- \* Son stéréo - Dolby - Dolby Digital +.
- \* 1 entrée antenne 950 - 2150 MHz.
- \* 1 port USB (pour enregistrements sur unité externe et mise à jour).
- \* 1 prise HDMI.
- \* 1 prise CINCH vidéo
- \* 2 prises CINCH audio (gauche - droite)
- \* 1 S/PDIF audio numérique.
- \* 1 prise IR pour le déport des fonctions de la télécommande.
- \* Affichage numérique des menus sur l'écran.
- \* Affichage en face avant.
- \* Vidéo compatible 3D.
- \* Transparence au Télétex.
- \* Programmateur (timer) d'enregistrements sur magnétoscope, DVD ou unité externe.
- \* Recherche de tous les chaînes.
- \* Recherche rapide des chaînes de l'offre de service TNTSAT.
- \* Affichage des sous-titres.
- \* Guide électronique des programmes (EPG).
- \* Barres de niveau et qualité de réception avec bip sonore.
- \* Classement automatique des chaînes de l'offre de service TNTSAT.
- \* Remise à zéro des données.
- \* Chaînes favorites.
- \* Verrouillage parental, verrouillage des menus.
- \* Fonction DiSEqC.
- \* Mise à jour automatique par satellite.
- \* Mise à jour via le port USB.
- \* Copie des données du terminal sur un autre identique via le port USB.
- \* Conforme à la norme EN 60065.
- \* Dimensions : 170 x 134,5 x 38 mm.
- \* Poids (complet) : 1 kg.

## **IMPORTANTES CONSIGNES DE SECURITE A LIRE ATTENTIVEMENT AVANT L'INSTALLATION**

### **En cas d'absence prolongée :**

débrancher le terminal de la prise 12 Volts,  
débrancher l'antenne du terminal,  
sortir les piles de la télécommande.

### **En cas d'orage :**

débrancher le terminal de la prise 12 Volts.  
débrancher l'antenne.

### **Dans tous les cas :**

brancher le terminal à une prise 12 volts adéquate et délivrant une tension adaptée.

Ne pas surcharger la prise 12 volts avec d'autres appareils. (risques de courts circuits).

S'assurer que le terminal soit installé dans un endroit bien ventilé, et que les fentes d'aération ne soient pas obstruées par un quelconque objet (napperon, livre, journal, etc).

Si il est installé dans un meuble ou tout autre endroit contigu, laisser un espace d'au moins 10 cm autour du terminal avec une bonne ventilation.

Ne pas installer le terminal près ou sur un dispositif ou tout objet dégageant de la chaleur. (ex : cheminée, four, cuisinière etc).

Débrancher le terminal de la prise 12 volts avant de le nettoyer.

Nettoyer le terminal uniquement avec un chiffon doux et sec sans utiliser de produits liquides ou détergents.

Ne pas installer le terminal dans un endroit humide ou il pourrait être éclaboussé par de l'eau ou tout autre liquide.

### **En cas de panne ou dysfonctionnement :**

ne pas essayer d'ouvrir ou réparer vous même le terminal (risque d'électrocution).

Débrancher immédiatement le terminal de la prise de courant et contacter votre revendeur spécialiste.

## LES FONCTIONS ET TOUCHES DE LA FACE AVANT

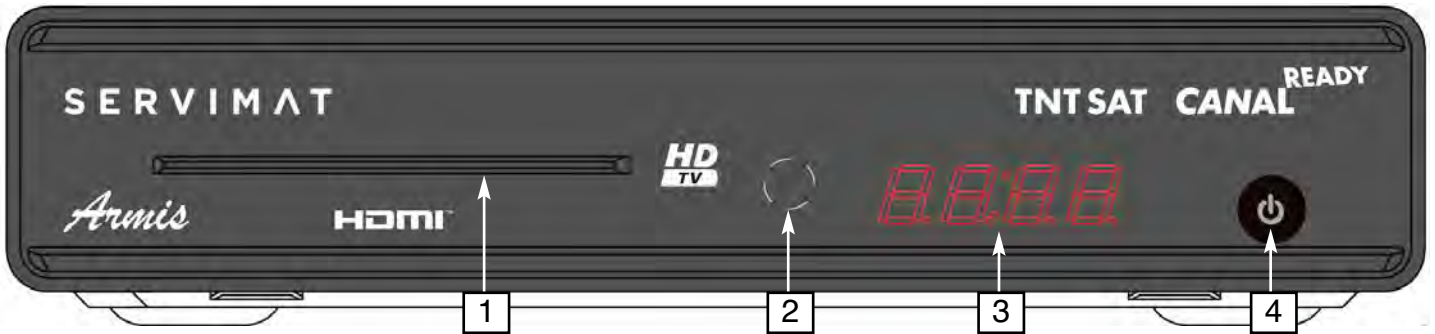

- 1 . Fente d'insertion de la carte HD.
- 2 . Capteur IR.
- 3 . Afficheur.
- 4 . Bouton Marche - Veille.



## LES FONCTIONS ET CONNEXIONS DU PANNEAU ARRIERE

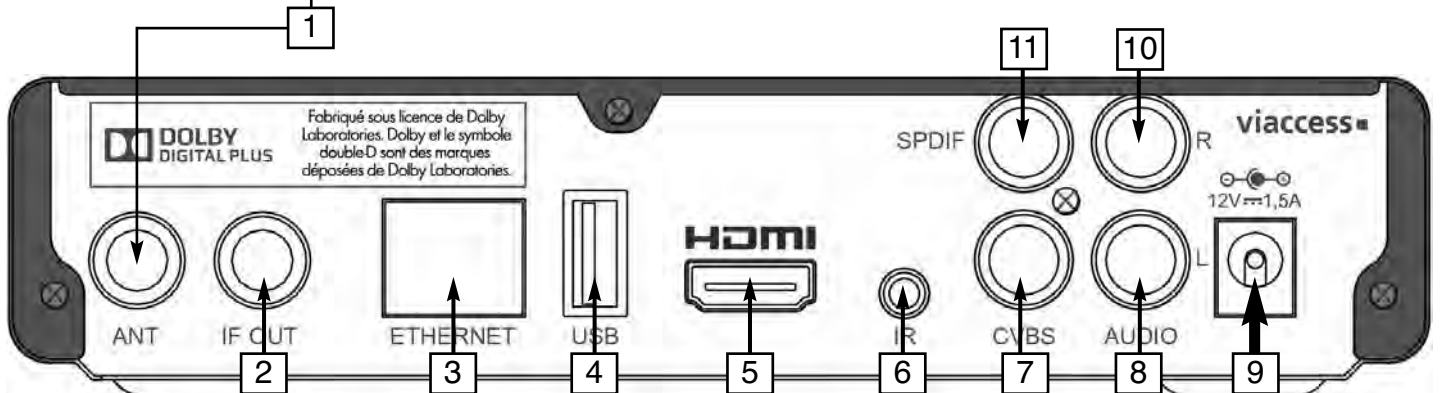

- 1 . Entrée antenne.
- 2 . Sortie antenne.
- 3 . Port ETHERNET.
- 4 . Port USB.
- 5 . Prise HDMI.
- 6 . Prise IR pour le transfert des fonctions de la télécommande.
- 7 . Prise RCA vidéo.
- 8 . Prise RCA audio gauche.
- 9 . Prise d'alimentation 12 V.
- 10 . Prise RCA audio droite.
- 11 . Prise audio SPDIF.

Vers prise 12 volts  
allume cigare

## RACCORDEMENTS A L'ANTENNE ET AUX PERIPHERIQUES

**(effectuer tous les raccordements avant de brancher électriquement les appareils)**

L'antenne ainsi que les câbles de raccordement et les accessoires utilisés doivent être en bon état de fonctionnement, conformes aux normes en vigueur, et installés correctement.

**Il est conseillé de faire appel à un spécialiste pour vérifier ou installer l'antenne.**

L'antenne peut être parfaitement pointée et polarisée vers le satellite ASTRA 19,2 EST grâce aux barres de niveau, qualité du signal, et au bip sonore.

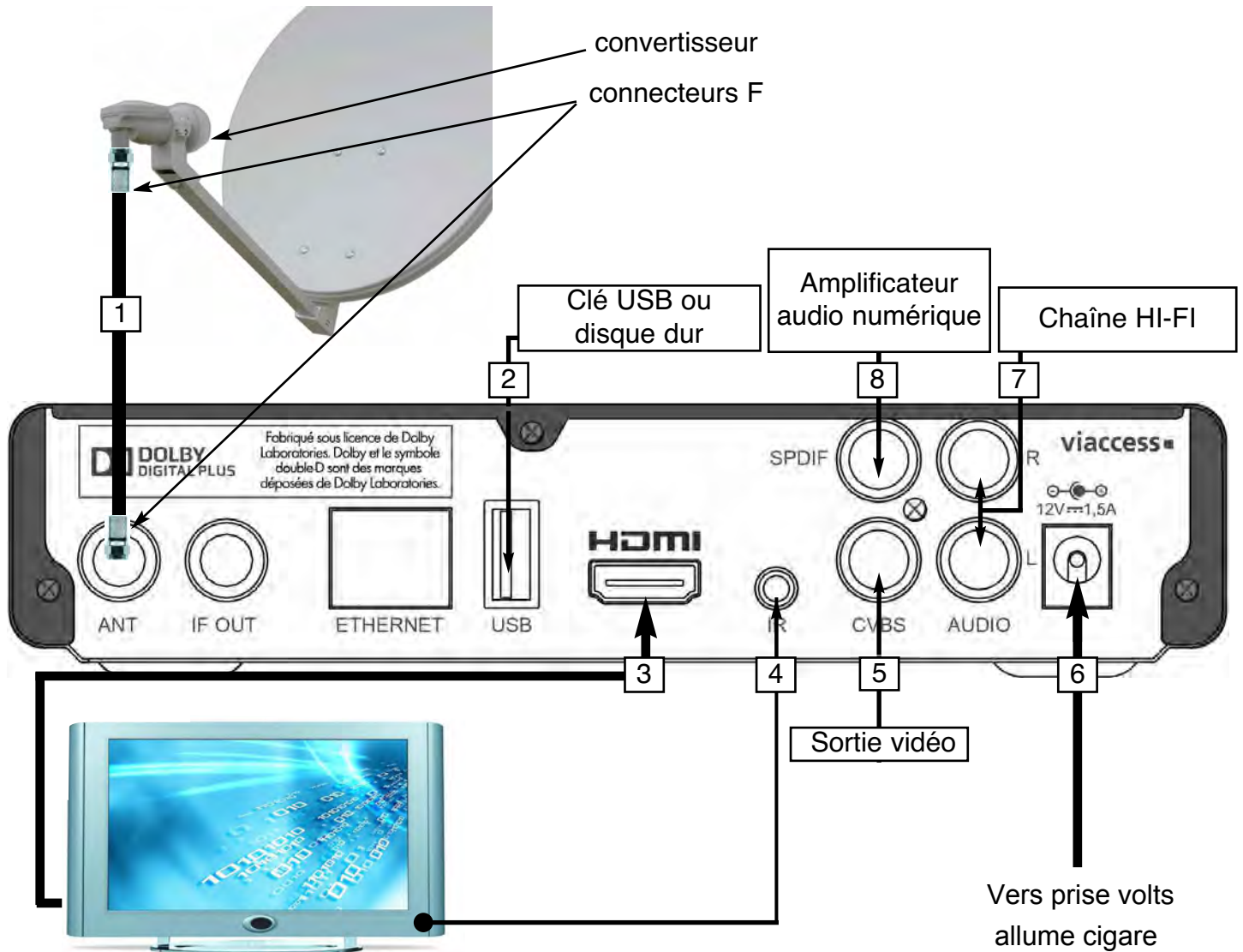

- 1) Raccorder le convertisseur à l'entrée ANTENNE via un câble coaxial et 2 connecteurs F.
- 2) Avec un cordon USB relier une unité externe (non fournie) au port USB.
- 3) Avec un cordon HDMI relier la prise HDMI du terminal à la prise HDMI du téléviseur.
- 4) Si nécessaire (utilisation de la fonction déport de l'infra rouge) raccorder un cordon IR (fourni) à la prise déport IR.
- 5) Prise CINCH vidéo.
- 6) Avec le cordon allume cigare fourni raccorder le terminal à la prise allume cigare 12 volts.
- 7) Prises CINCH audio gauche et droite pour le raccordement d'une chaîne HI-FI.
- 7) Prise SPDIF pour le raccordement d'un amplificateur audio numérique.

## LA TELECOMMANDE ET SES FONCTIONS

- 1 . Mise en marche ou en veille.
- 2 . Touches de couleurs servant dans les menus (utilité figurant dans les menus).
- 3 . Format : Format de l'écran (4:3/16:9).
- 4 . Résolution : choix de la résolution de l'écran (1080i, 1080p, 576i, 576p, 720p).
- 5 . SAUT AVANT/ SAUT ARRIERE (par pas de 30 secondes).
- 6 . PLAY/PAUSE : lecture ou pause et pour démarrer la fonction Time Shift.
- 7 . STOP (carré blanc) : stopper la lecture, l'enregistrement, ou le Time Shift.
- 8 . MENU : ouvrir les menus et revenir au menu précédent.
- 9 . Navigation vers le haut en mode menu et des chaînes en mode liste.
- 10 . Navigation à gauche en mode menu, en mode liste par blocs de 8 chaînes.
- 11 . OK : ouvrir la liste des chaînes, confirmer les choix, sélectionner, mémoriser.
- 12 . EPG : guide électronique des programmes.
- 13 . TV/RADIO : passe du mode TV au mode Radio et inversement.
- 14 . CH+/CH- : sélection des chaînes vers le haut ou le bas.
  - a) pour la sélection directe des chaînes (ex : 2 + 0 = chaîne N° 20).
  - b) en mode menu, modifier des paramètres.
- 15 . FAV : affiche la liste de chaînes favorites.
- 16 . Retour : retour à la chaîne précédemment visionnée et inversement.
- 17 . AUDIO : par pressions successives affiche et change la langue audio.
- 18 . VOL+/VOL- : augmente ou diminue le volume du son.
- 19 . INFO : une pression affiche le bandeau d'informations.  
Une double pression affiche le bandeau étendu d'informations.
- 20 . Navigation vers le bas en mode menu.
- 21 . Navigation à droite en mode menu, en mode liste par blocs de 8 chaînes.
- 22 . EXIT : quitter une fonction, quitter un menu.
- 23 . Enregistrer.
- 24 . PVR LIST : ouvre la liste des enregistrements.
- 25 . Avance ou retour rapide.
- 26 . TTX : télétexte.
- 27 . S-T : affiche le bandeau langue des sous-titres.
- 28 . TIMER : ouvre le menu horloge de programmation des enregistrements.
- 29 . MUTE : a) en mode vision, par pressions successives coupe ou rétablit le son.  
b) en mode menu réglage, active ou désactive le bip sonore.

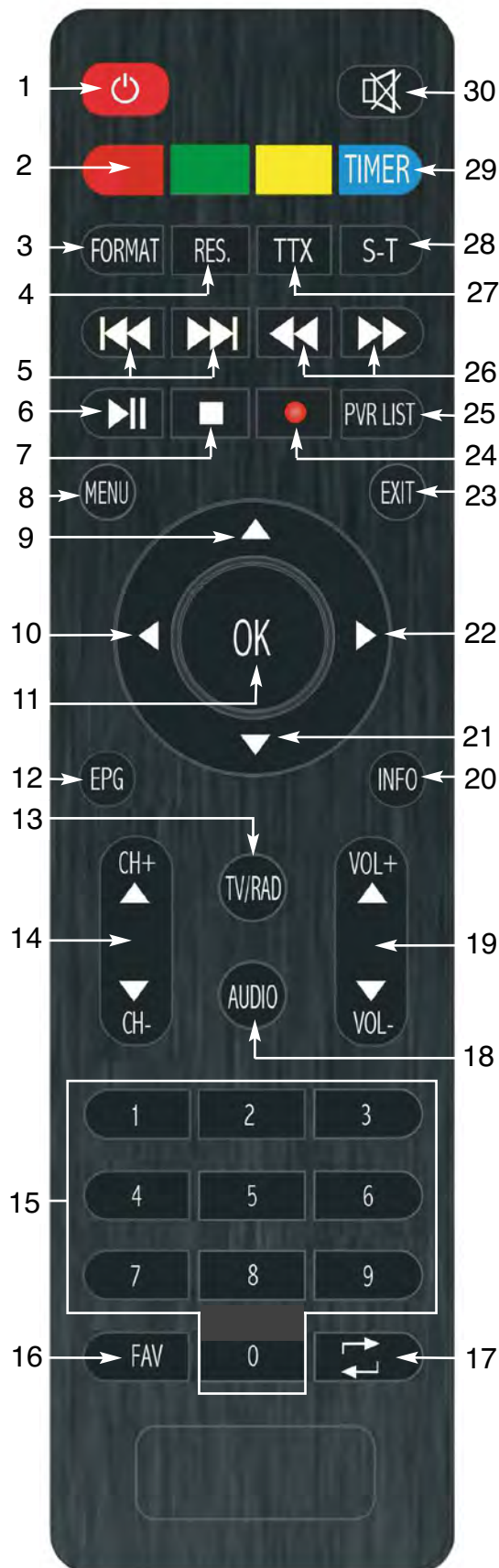

S'assurer que les piles sont bien positionnées dans leur logement en respectant le sens des polarités.  
(conformément au sens d'introduction indiqué)

2 piles AAA - 1,5 v

## INSTALLER LA CARTE A PUCE HD TNTSAT (fournie)

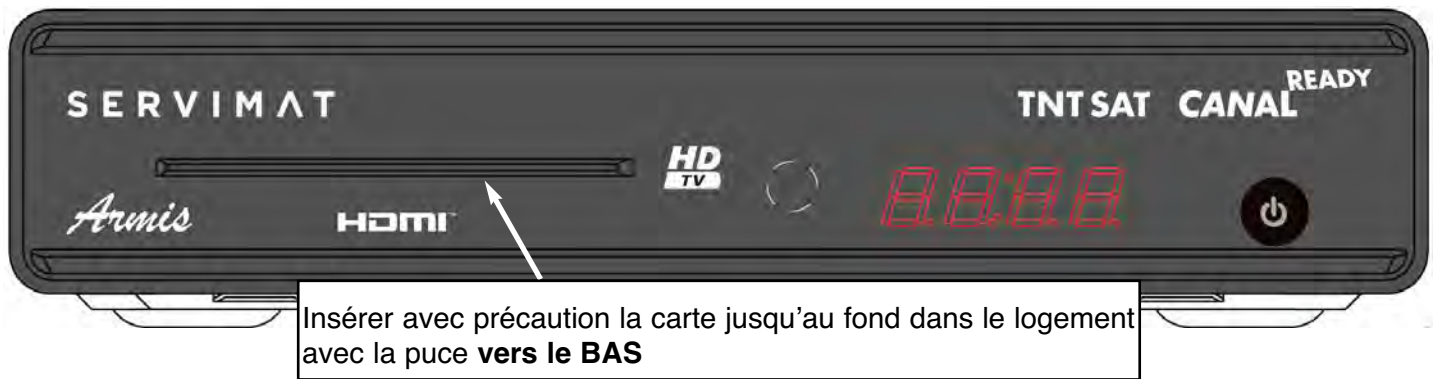

## INSTALLATION DU TRANSFERT DES FONCTIONS DE LA TÉLÉCOMMANDE

En caravane ou en camping car, rendez invisible et pilotez à distance votre terminal en l'installant dans un meuble, ou derrière votre TV, grâce au transfert des fonctions IR \*

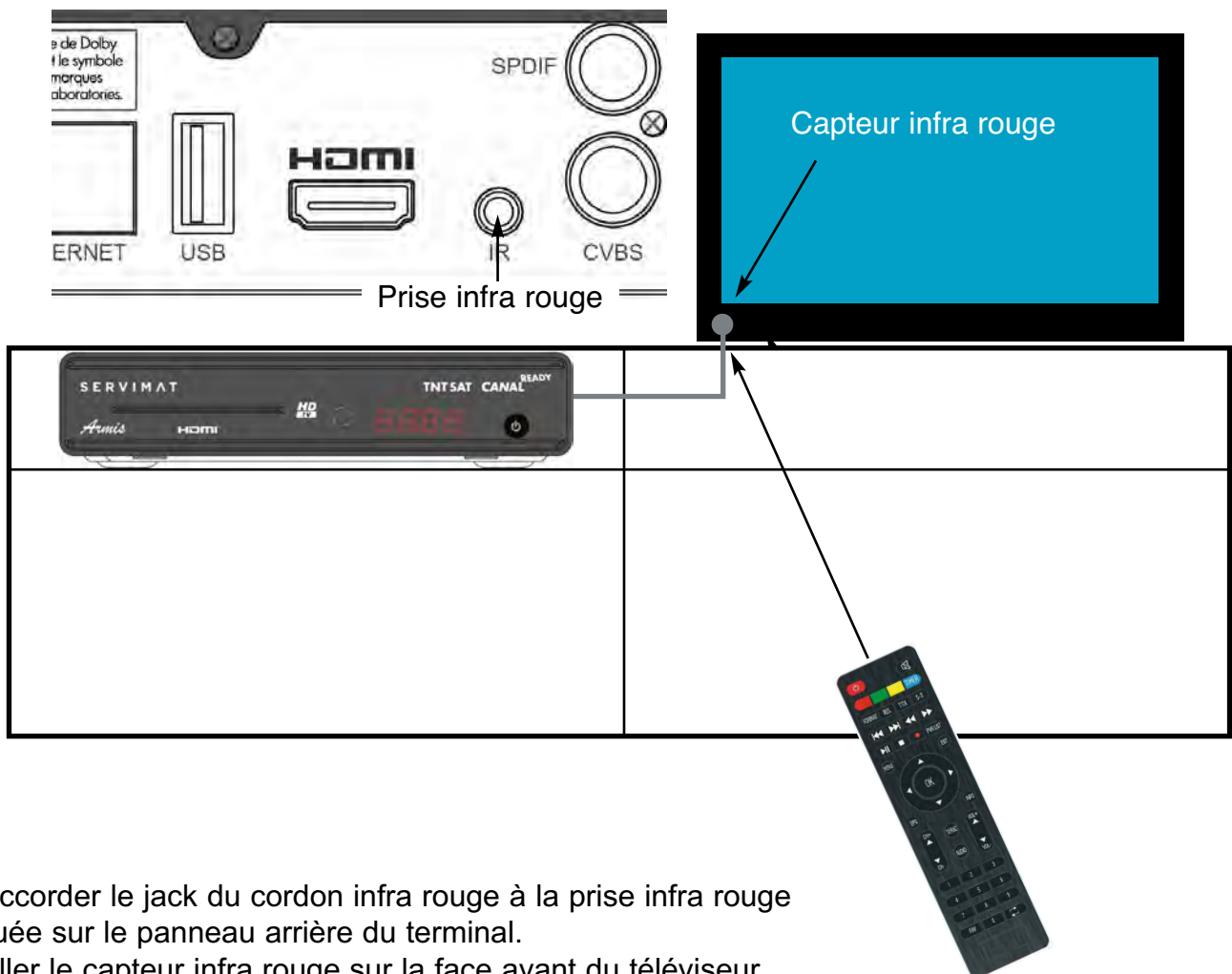

- 1) Raccorder le jack du cordon infra rouge à la prise infra rouge située sur le panneau arrière du terminal.
- 2) Coller le capteur infra rouge sur la face avant du téléviseur.
- 3) Piloter à distance le terminal en pointant la télécommande sur le capteur infra rouge.

\* **NB** : toujours laisser un espace suffisant autour du terminal pour permettre une bonne ventilation.



## RECHERCHE AUTOMATIQUE DES CHAINES

LORSQUE L'ANTENNE, ET TOUS LES PERIPHERIQUES SONT CORRECTEMENT RACCORDES AU TERMINAL, INSERER LA CARTE A PUCE DANS SON LOGEMENT AVEC LA PUCE **VERS LE BAS**, RACCORDER LE TERMINAL A LA PRISE DE COURANT ET PRESSER SUR LA TOUCHE 1 DE LA TELECOMMANDE POUR LE METTRE EN SERVICE.

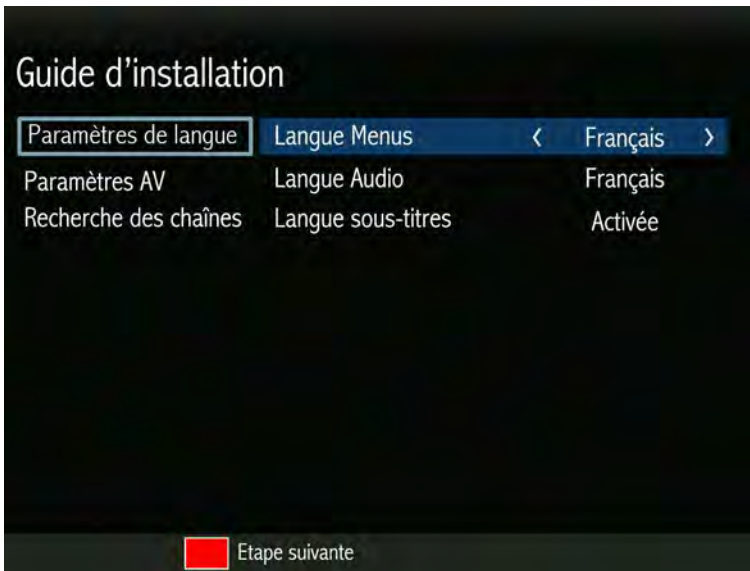

1) L'écran affiche la fenêtre Guide d'installation.

2) Avec les touches flèches gauche/droite sélectionner la langue et presser sur la touche rouge pour ouvrir le menu Paramètres AV.



3) Avec les touches flèches gauche/droite sélectionner le format de l'image, la résolution et le mode audio puis presser la touche rouge pour ouvrir la fenêtre Recherche des chaînes.

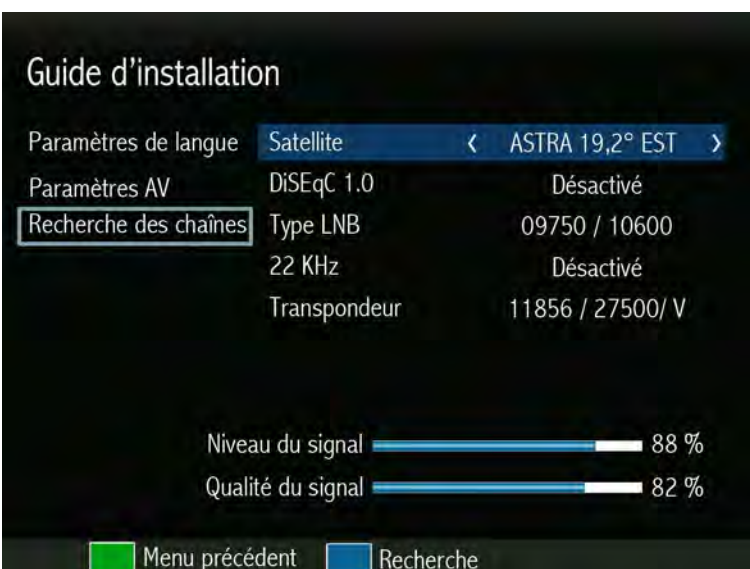

### NB :

Lorsque le terminal est utilisé avec une antenne collective, choisir type de LNB et l'option SMATV avec les touches flèches haut/bas et gauche/droite.

Ce à faciliter le pointage de la parabole, le terminal est doté d'une fonction bip sonore.

En mode Guide d'installation, une pression sur la touche MUTE de la télécommande active le bip dont l'intensité augmente lorsque le signal devient meilleur ou diminue lorsque le signal devient plus mauvais.

4) Vérifier la réception et si nécessaire effectuer un contrôle de l'antenne.

5) Presser la touche bleue pour lancer la recherche des chaînes.

## RECHERCHE DES CHAINES



6) La recherche des chaînes dure quelques instants.

## CHOIX DE LA CHAINE REGIONALE



7) Avec les touches haut/bas sélectionner la chaîne régionale désirée et presser sur la touche OK pour confirmer.

## CREER CODE PIN (ATTENTION : sauf 0000)

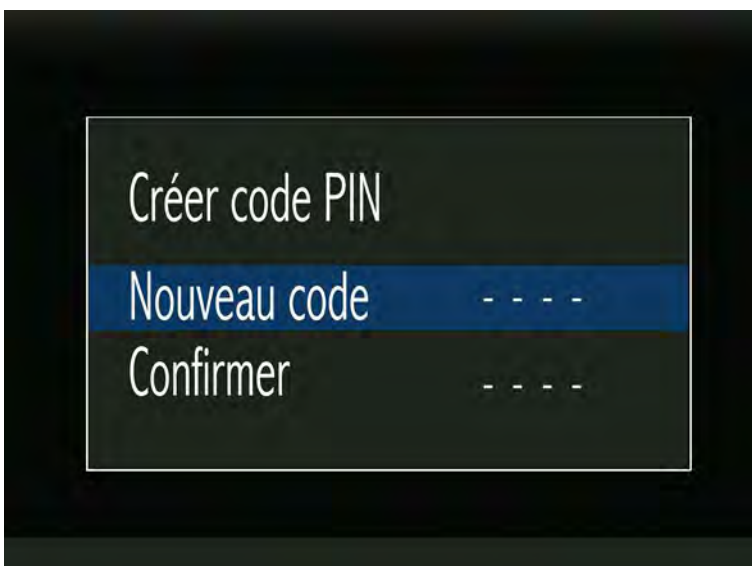

8) Pour la protection des mineurs et des données de l'installation la création d'un code PIN est obligatoire.

Avec les touches de 0 à 9 composer un code PIN à quatre chiffres de votre choix (sauf 0000) et confirmer.

NB : mémorisez et gardez ce code PIN, les éventuelles interventions dues à la perte du code PIN ne sont pas couvertes par la garantie.

## SELECTION DE L'AGE DE PROTECTION

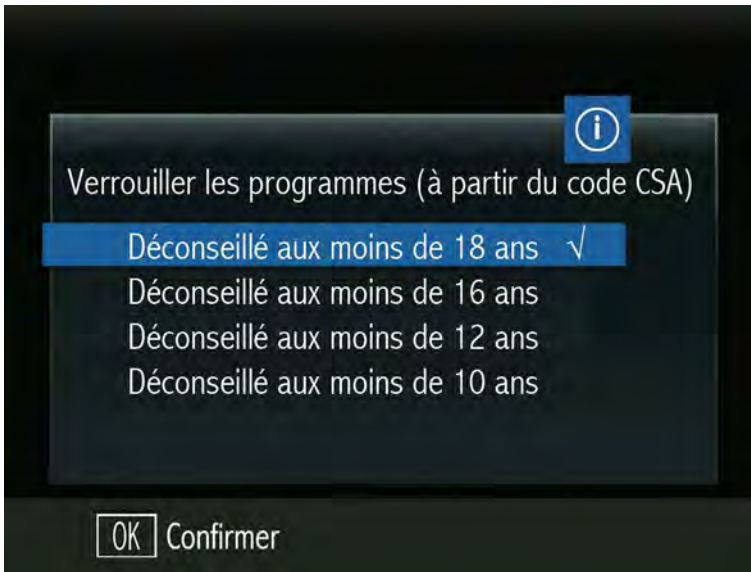

9) Avec les touches haut/bas sélectionner l'âge désiré et presser OK pour confirmer.

## SAUVEGARDE DES DONNEES



10) Le décodeur sauvegarde les données.

## LE BANDEAU INFO

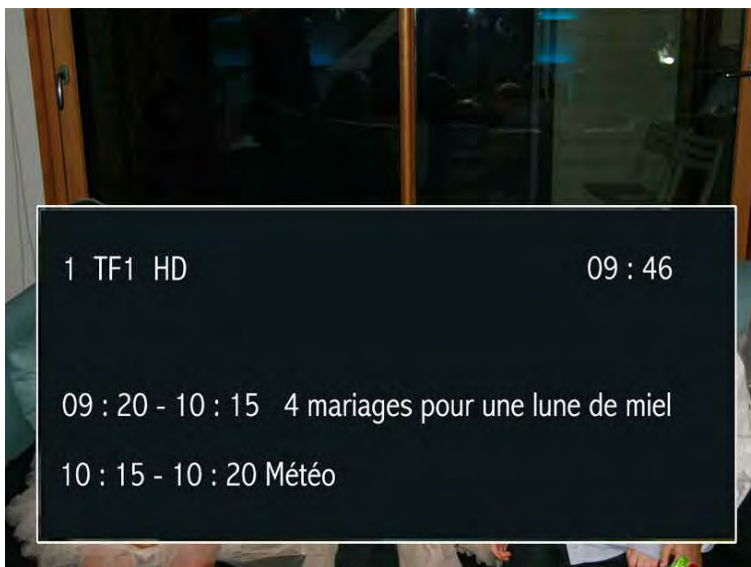

11) L'écran du téléviseur affiche la 1ère chaîne selon l'ordre établi par le CSA.  
L'installation a réussi.

Choisir la chaîne désirée avec les touches flèches haut/bas ou 0 à 9.

A chaque changement de chaîne ou en pressant la touche INFO, le bandeau information apparaît.

Il affiche le jour de la semaine et l'heure, le numéro et le nom de la chaîne, l'horaire et le titre du programme en cours, l'horaire et le titre du programme suivant, le niveau de moralité si il est diffusé, un coeur si la chaîne est favorite.

## LE MENU PRINCIPAL

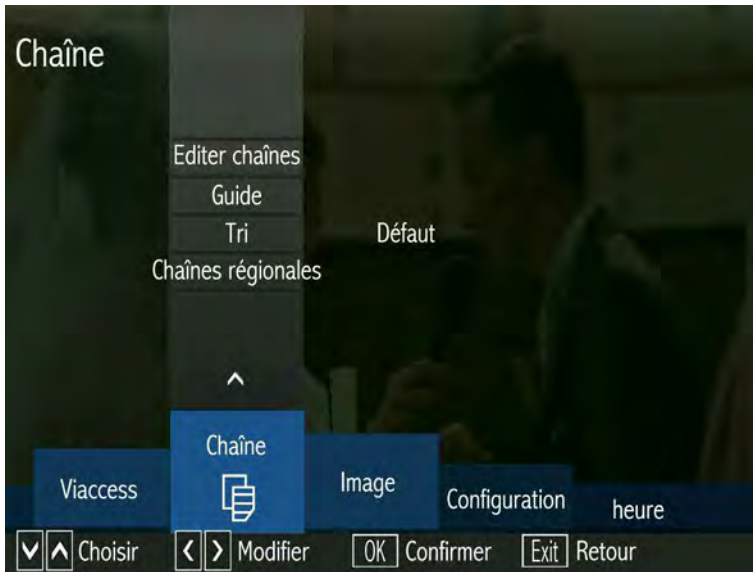

Le menu principal est composé de 9 menus eux même divisés en sous-menus.

- 1 : le menu Chaîne,
- 2 : le menu Image,
- 3 : le menu Configuration,
- 4 : le menu Heure,
- 5 : le menu Langues,
- 6 : le menu Système,
- 7 : le menu USB,
- 8 : le menu Information,
- 9 : le menu Viaccess.



L'accès au menu principal et aux sous-menus se fait avec la touche menu, les touches flèches gauche/droite, les touches flèches haut/bas, et la touche OK de la télécommande.

## LE MENU CHAÎNE

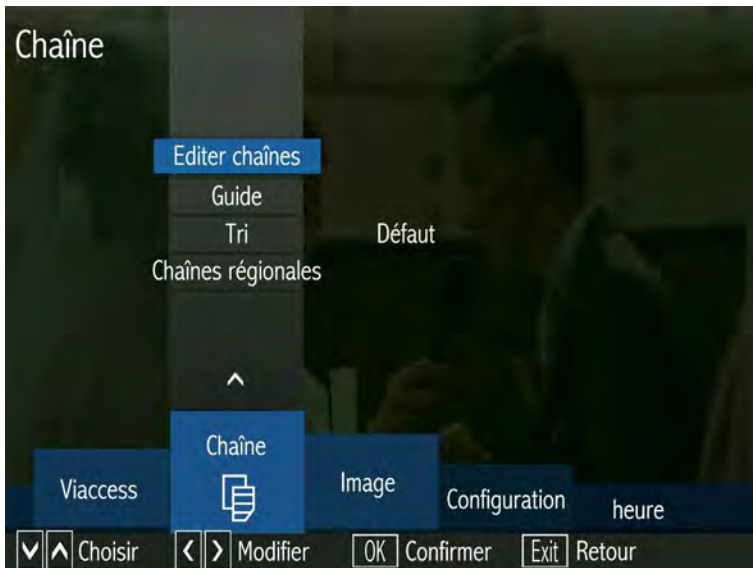

Le menu Chaîne comprend 4 sous menus :

- 1 : le sous-menu Editer chaînes,
- 2 : le sous-menu Guide (EPG),
- 3 : le sous-menu Tri,
- 4 : le sous-menu Chaînes régionales,

**NB :** les Chaînes régionales ne sont disponibles que lorsque l'opérateur les diffuse.

Avec les touches flèches gauche/droite sélectionner le menu Chaîne, avec les touches flèches haut/bas sélectionner le sous-menu désiré, confirmer avec la touche OK, composer le code PIN à quatre chiffres précédemment crée pour ouvrir le menu.

## LE SOUS MENU EDITER CHAINES (renommer)

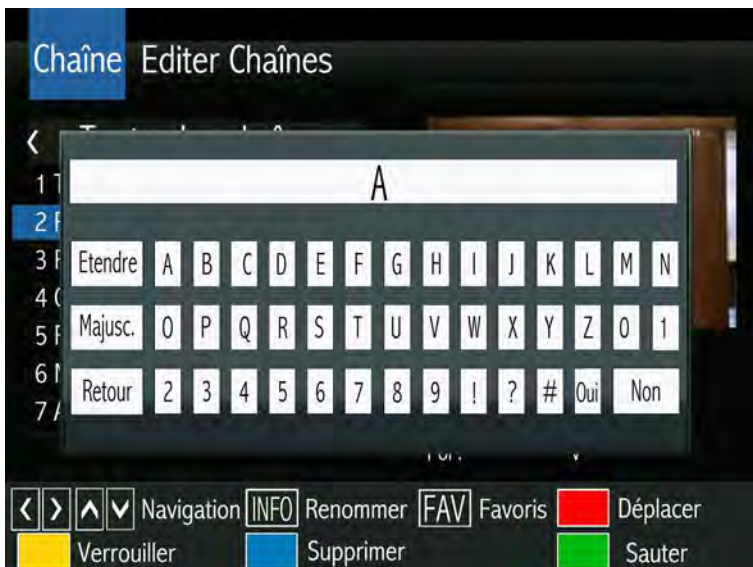

**ATTENTION :** une chaîne de l'offre de service TNTSAT ne peut pas être renommée.

Ce sous-menu permet de renommer les chaînes, créer une liste de chaînes favorites, déplacer, sauter, verrouiller ou supprimer des chaînes.

Pour renommer une chaîne, sélectionner Editer chaînes, confirmer avec la touche OK, composer le code PIN pour ouvrir le menu.

Avec les touches flèches haut/bas choisir la chaîne. Presser sur INFO pour ouvrir le bandeau renommer. Choisir les lettres : avec les touches flèches gauche/droite et haut/bas puis OK.

Revenir en arrière : aller sur Retour puis OK.

Passer de majuscule à minuscule et inversement : aller sur majuscule. puis OK.

Mémoriser : aller sur Oui et confirmer avec OK.

Presser la touche EXIT pour quitter.

## LE SOUS MENU-EDITER CHAINES (Créer une liste de chaînes favorites)



Pour créer la liste de chaînes favorites via le menu Editer choisir une chaîne et presser la touche FAV pour rendre la chaîne favorite.

Un coeur apparaît alors à droite du nom de la chaîne.

Presser sur Exit pour quitter et mémoriser.

Répéter l'opération pour toutes les chaînes à rendre favorites.

Pour retirer une chaîne de la liste, la choisir, presser sur FAV.

Presser Exit pour quitter et mémoriser.

## LE SOUS MENU EDITER CHAINES (Déplacer une chaîne)



**ATTENTION** : une chaîne de l'offre de service TNTSAT ne peut pas être déplacée.

Pour déplacer une chaîne, la choisir avec les flèches haut/bas et presser la touche rouge de la télécommande.

Deux flèches verticales apparaissent à droite du nom de la chaîne.

Avec les touches flèches haut/bas déplacer la chaîne jusqu'à la position souhaitée et presser OK.

Presser Exit pour quitter et mémoriser.

## LE SOUS MENU EDITER CHAINES (Sauter une chaîne)



**ATTENTION** : une chaîne de l'offre de service TNTSAT ne peut pas être sautée.

Pour sauter une chaîne, la choisir avec les touches flèches haut/bas et presser la touche verte de la télécommande.

Un cercle vert avec le sigle moins apparaît à droite du nom de la chaîne.

Presser Exit pour quitter et mémoriser.

La chaîne sautée sera désormais invisible.

Pour rendre la chaîne à nouveau visible, afficher le menu Editer chaînes, choisir la chaîne et presser sur la touche verte. Le rond vert disparaît.

Presser Exit pour quitter et mémoriser.

## LE SOUS MENU EDITER CHAINES (Verrouiller une chaîne)



Pour verrouiller une chaîne, la choisir avec les touches flèches haut/bas et presser la touche jaune de la télécommande.  
Un cadenas apparaît à droite du nom de la chaîne. Presser sur Exit pour quitter et mémoriser.  
Il faudra désormais composer le code PIN à quatre chiffres pour pouvoir regarder la chaîne.  
Pour déverrouiller une chaîne, la choisir avec les touches flèches haut/bas et presser la touche jaune de la télécommande.  
Composer le code PIN à quatre chiffres.  
Le cadenas à droite du nom de la chaîne disparaît.

Presser Exit pour quitter et mémoriser.

## LE SOUS MENU EDITER CHAINES (Supprimer une chaîne)



**ATTENTION** : une chaîne de l'offre de service TNTSAT ne peut pas être supprimée.

Pour supprimer une chaîne la choisir avec les touches flèches haut/bas et presser la touche bleue de la télécommande.

Une fenêtre apparaît pour confirmer ou annuler la suppression.

Pour supprimer aller sur Oui avec les touches flèches gauche/droite et presser OK.

Pour ne pas supprimer aller sur Non avec les touches flèches gauche/droite et presser OK.

## LE SOUS MENU GUIDE



le sous-menu Guide affiche le nom de la chaîne, la date courante, l'heure, le programme en cours, les programmes suivants, les infos sur le programme en cours, les programmes des jours précédents et des jours suivants.

Il permet de :

faire défiler les pages d'infos sur les programmes, programmer des enregistrements.

Touche flèches gauche/droite : choisir la chaîne.

Touche flèches haut/bas : choisir le programme.

OK : enregistrer.

INFO : afficher vos enregistrements.

Touche rouge : affiche les jours suivants.

Touche verte : affiche les jours précédents.

Touche jaune : affiche les pages d'infos suivantes.

Touche bleue : affiche les pages d'infos précédentes.

Presser la touche OK pour ouvrir le timer.

## LE SOUS MENU GUIDE (Enregistrer via le guide-EPG/Presser la touche OK pour ouvrir le timer)



Pour programmer l'enregistrement presser OK.

**NB :** le timer est aussi accessible par la touche TIMER de la télécommande.

**A partir du Timer il est possible de :**  
 choisir le type de chaîne (TV ou Radio).  
 Choisir la chaîne à enregistrer.  
 Choisir la date de démarrage de l'enregistrement.  
 Choisir l'heure de début et de fin de l'enregistrement.

**Programmer la répétition de l'enregistrement :**  
 une fois, quotidien, hebdomadaire.

**Choisir le mode entre Rappel et Enregistrement :**  
**mode Rappel :** à l'heure et au jour programmés le terminal sélectionne automatiquement la chaîne choisie pour que l'utilisateur la regarde.

**Enregistrement :** à l'heure et au jour programmés le terminal sélectionne automatiquement la chaîne choisie pour l'enregistrer sur l'unité externe.  
 Si nécessaire, modifier les paramètres avec les touches flèches haut/bas, gauche/droite et les touches de 0 à 9 de la télécommande et presser OK.  
 Presser Exit pour quitter et mémoriser.

### Menu Mes enregistrements

Une pression sur la touche INFO ouvre ce menu qui permet d'ajouter, d'éditer, de supprimer des enregistrements.

Choisir avec les touches flèches haut/bas.

Ajouter avec la touche rouge.

Editer avec la touche verte.

Supprimer avec la touche bleue.

Pour quitter et mémoriser presser Exit.

**NB :** les enregistrements en mode Rappel sont visualisés par une horloge et ceux en mode Enregistrement par une logo flèche rouge.

## LE SOUS MENU GUIDE (Gestion des enreg.)



## LE SOUS MENU TRI

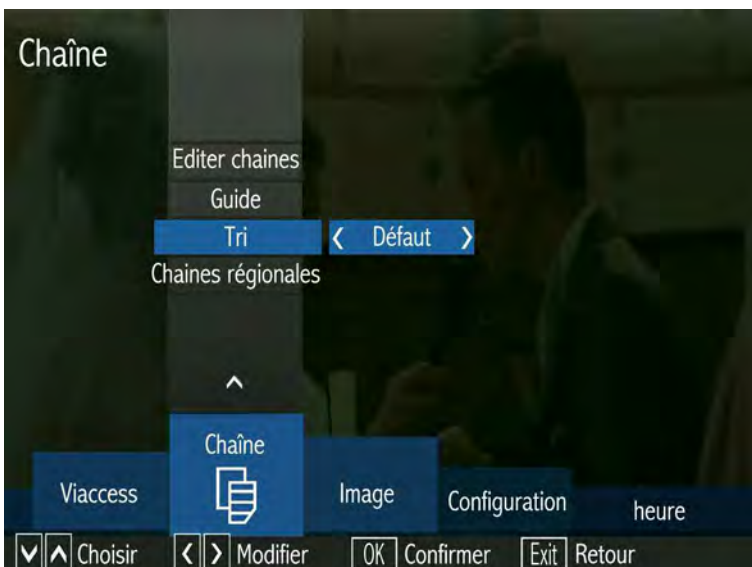

Ce sous-menu permet de classer les chaînes.

Le choix du classement porte sur 4 modes de tri :

par défaut,  
 par fréquence,  
 par nom,  
 par cryptage,

Choisir le mode souhaité avec les touches flèches gauche/droite et presser sur OK.

Le tri s'effectue durant quelques secondes.

Presser sur Exit pour quitter.

## LE SOUS MENU IMAGE

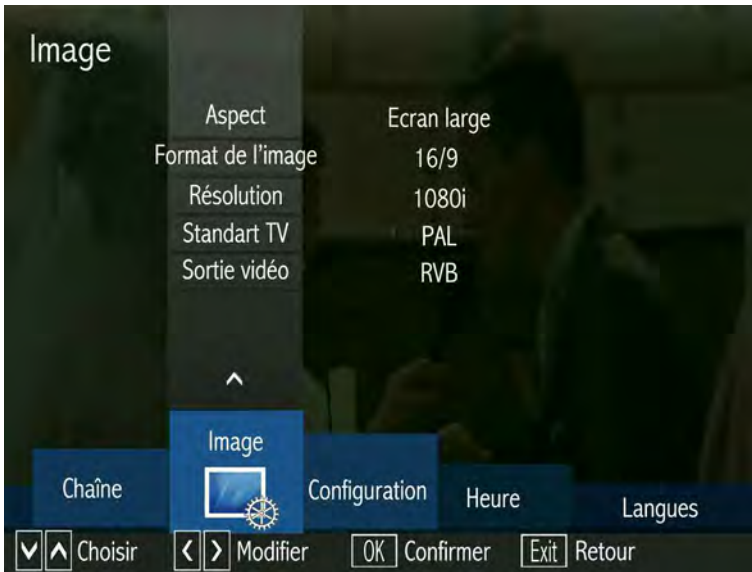

Ce sous-menu permet de paramétrer :

l'aspect de l'image :

écran large, PillarBox, recadrage

le format de l'image :

automatique ou 16:9 ou 4:3,

la résolution :

576i, 576p, 720p, 1080i, 1080p 50Hz,

le standart TV :

PAL ou SECAM,

la sortie vidéo :

RVB ou CVBS.

Choisir les fonctions avec les touches flèches haut/bas.

Modifier les paramètres avec les touches flèches gauche/droite.

## LE SOUS MENU CONFIGURATION



Ces sous-menus RESERVES au professionnels permettent de configurer l'installation parabolique et en sauvegarder les données.

Ils permettent d'ajouter des satellites, éditer les satellites, supprimer des satellites et rechercher des chaînes, copier les données du terminal sur un autre identique via le port USB.

Pour ouvrir le menu Configuration composer le code PIN à quatre chiffres.

Presser EXIT pour quitter sans modifier.

NB : Le code PIN est configuré à l'usine sur le satellite ASTRA 19,2 EST.

## LE SOUS MENU CONFIGURATION (Configuration parabole)

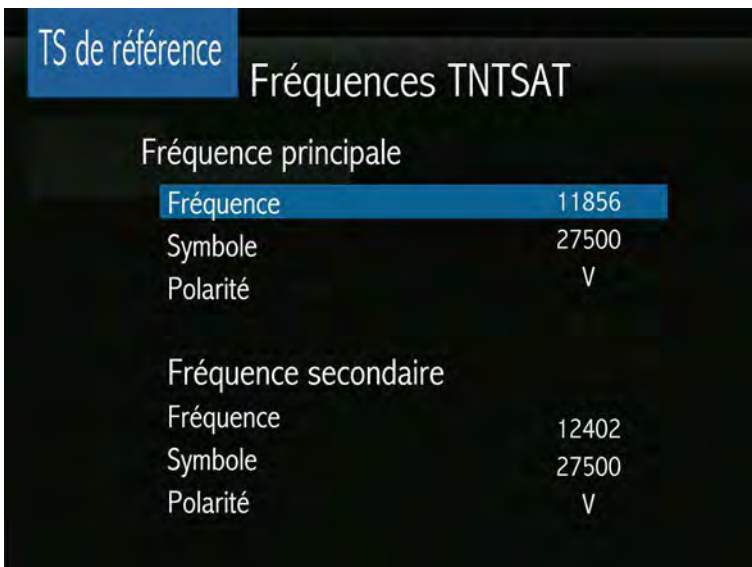

**ATTENTION :**

**NE PAS MODIFIER LES PARAMETRES DE CE MENU QUI EST RESERVE AU PROFESSIONNELS.**

Presser Exit pour quitter sans modification.



## LE SOUS MENU CONFIGURATION (recherche des chaînes de l'offre de service TNTSAT)



Pour effectuer une recherche rapide des chaînes de l'offre de service TNTSAT, presser sur la touche bleue de la télécommande.

## LE SOUS MENU CONFIGURATION (recherche complète des chaînes)



NB : Afin de faciliter le pointage de la parabole, le terminal est doté d'une fonction bip sonore.

Une pression sur la touche MUTE de la télécommande active le bip dont l'intensité augmente lorsque le signal devient meilleur ou diminue lorsque le signal devient plus mauvais.

La configuration de l'installation porte sur :

le choix du satellite, le type de Lnb, l'alimentation du Lnb, l'activation ou non du 22 KHz, l'activation ou non des différents systèmes DiSEqC, le niveau et la qualité du signal de réception visualisés par deux bargraphes.

Choisir avec les touches flèches haut/bas.

Modifier avec les touches flèches gauche/droite.

Pour passer de la liste des satellites aux paramètres utiliser la touche flèche droite.

Pour revenir à la liste des satellites presser Exit.

## LE SOUS MENU CONFIGURATION (sauvegarde par USB)



Ce menu permet de :

1) En sélectionnant Chargement depuis USB : télécharger les données provenant d'un terminal identique et mémorisées sur l'unité externe (clé USB ou disque dur).

2) En sélectionnant Sauvegarde sur USB : sauvegarder les données mémorisées dans le terminal sur une unité externe.

Choisir avec les touches flèches haut/bas.

Confirmer avec OK.

Quitter avec Exit.

## LE SOUS MENU HEURE (paramétrage de l'heure)

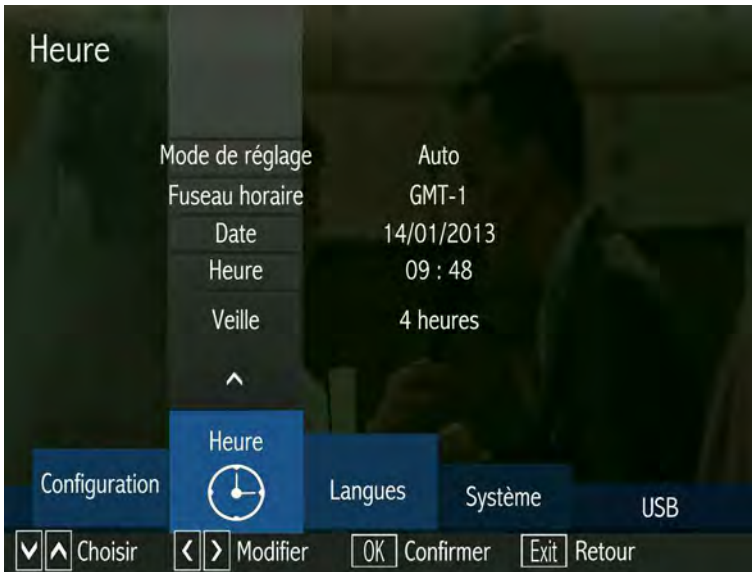

Ce menu permet de paramétrer :  
le décalage horaire,  
le fuseau horaire,  
la date courante,  
l'heure courante,  
le délai avant la mise en veille de l'adaptateur  
(de 1 à 12 heures par pas d'une heure).

Choisir les fonctions avec les touches flèches haut/bas.

Modifier les paramètres avec les touches gauche/droite et les touches de 0 à 9.

Confirmer avec OK.  
Presser Exit pour quitter

## LE SOUS MENU LANGUES

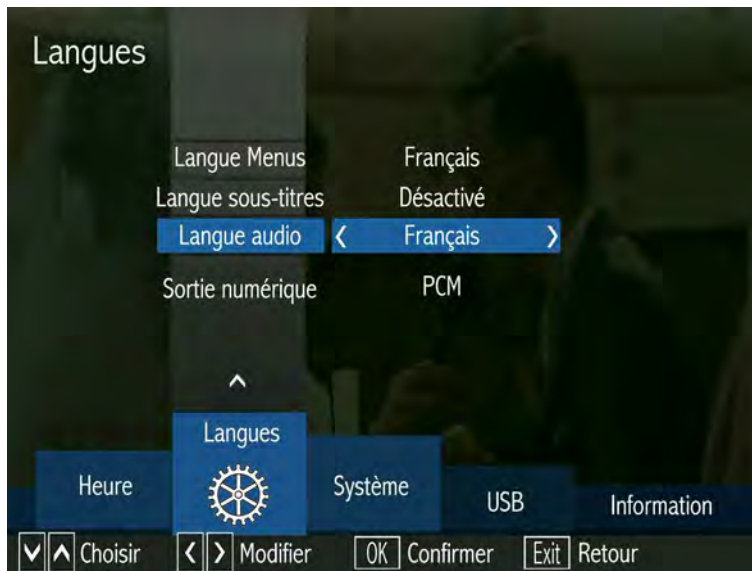

Ce menu permet de paramétrer :  
la langue des menus : Français ou Anglais,  
la langue des sous-titres : 6 langues possibles,  
la langue audio :  
6 langues + la version originale + audio description.

La sortie audio numérique avec 3 possibilités :  
RAW : Audio multicanal sur spdif,

RAW avec HDMI : Audio multicanaux sur spdif + HDMI,

PCM : audio droite gauche numérique sur SPDIF et HDMI .

Choisir et modifier avec les touches flèches haut/bas et les touches flèches gauche/droite.

## LE SOUS MENU SYSTEME

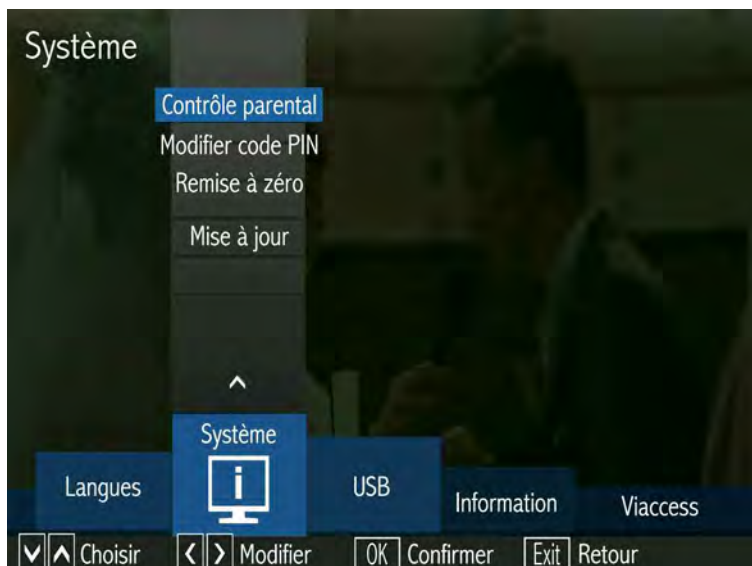

Ce menu permet de :  
modifier l'âge relatif au contrôle parental,  
modifier le code PIN,  
effectuer une remise à zéro du terminal,  
effectuer une mise à jour du terminal soit via le port USB soit via satellite.

Les sous-menus Contrôle parental et Remise à zéro sont protégés par le code PIN.

Choisir le sous-menu désiré avec les touches flèches haut/bas, confirmer avec OK.

Composer le code PIN avec les touches de 0 à 9.

Presser Exit pour quitter

## LE SOUS MENU SYSTEME (contrôle parental)

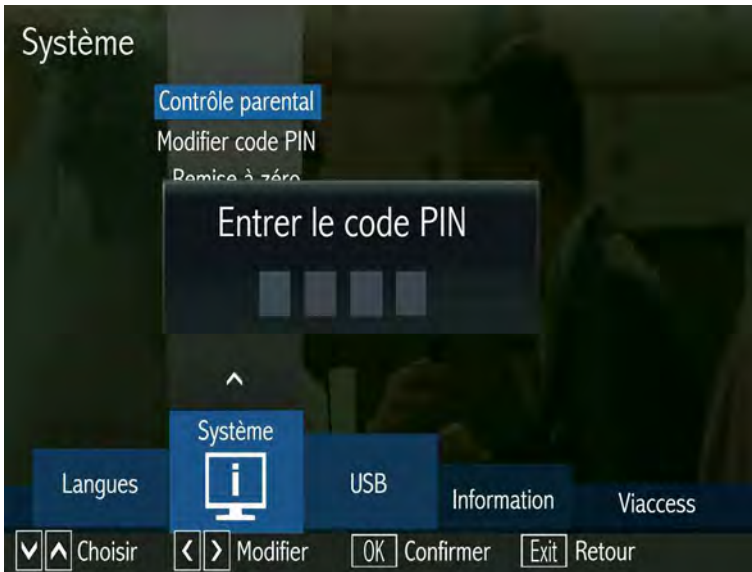

Entrer le code PIN à quatre chiffres pour ouvrir le menu Contrôle parental.

Presser Exit pour quitter.

## LE SOUS-MENU SYSTEME (Contrôle parental)

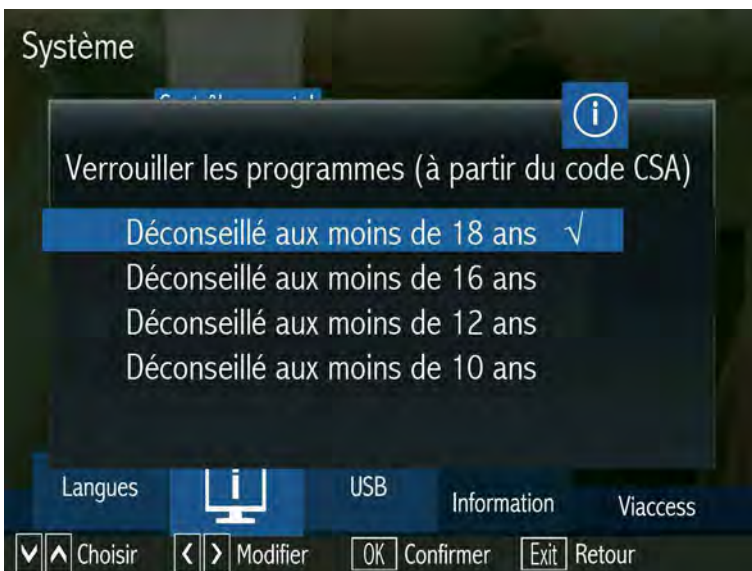

Ce menu permet de régler l'âge du niveau moral afin d'empêcher les mineurs de regarder des émissions déconseillées pour leur âge.

Le niveau de protection varie de 10 à 18 ans.

L'âge du niveau moral apparaît sur l'écran de la TV.

Ex : si lors d'un programme le chiffre -16 apparaît, cela signifie qu'il est déconseillé aux mineurs de moins de 16 ans.

Si le niveau parental du terminal est réglé sur -16 ans, le programme est automatiquement codé et ne peut être vu qu'en composant le code PIN.

Choisir l'âge avec les touches flèches gauche/droite.

Presser Exit pour quitter.

## LE SOUS MENU SYSTEME (Modifier le code PIN)



Pour modifier le code PIN :

Utiliser les touches de 0 à 9 de la télécommande.

- 1) composer l'ancien code PIN.
- 2) composer le nouveau code PIN.
- 3) confirmer le nouveau code PIN.

Presser EXIT pour quitter.

## LE SOUS MENU SYSTEME (Remise à zéro)

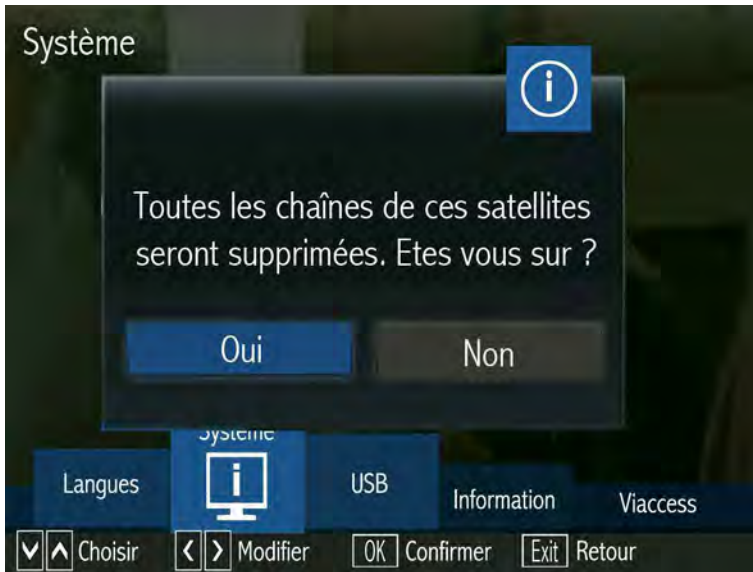

Ce menu permet de réinitialiser le terminal et le ramener à sa programmation de sortie d'usine.

En cas de remise à zéro, toutes les données, les réglages, et les chaînes mémorisées sont effacées.

Avec les touches flèches haut/bas choisir Remise à zéro puis presser OK.  
Composer le code PIN avec les touches de 0 à 9.

Avec les touches flèches gauche/droite sélectionner Oui et presser OK.

Pour quitter sans effectuer la remise à zéro choisir Non et presser Exit pour quitter.

## LE SOUS MENU SYSTEME (Mise à jour)

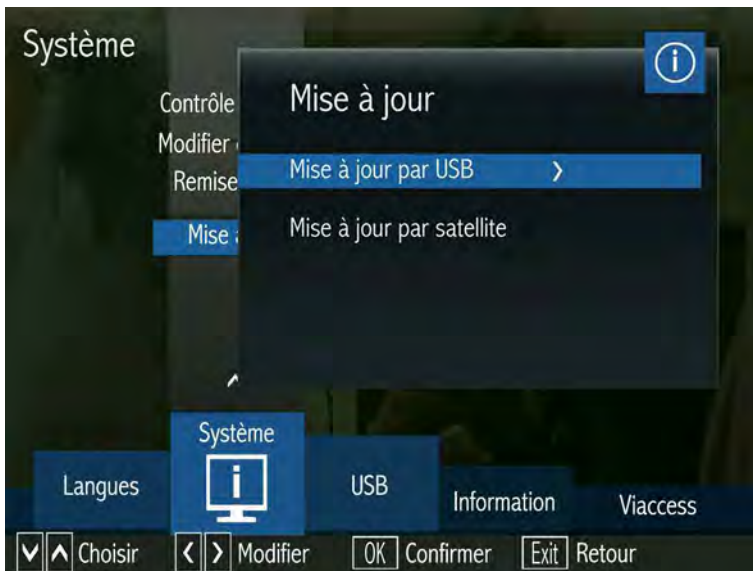

Ce menu permet d'effectuer les mises à jour de votre décodeur. Les mises à jour sont effectuées par le port USB via l'unité externe, ou via le satellite.

### Mise à jour par l'unité externe :

choisir Mise à jour par USB avec les touches flèches haut/bas et presser OK.  
Le décodeur détecte le fichier et effectue la mise à jour.

### Mise à jour par satellite :

choisir Mise à jour par satellite avec les touches flèches haut/bas et presser OK.  
Le décodeur détecte si une mise à jour est émise par l'opérateur via satellite et l'effectue.

Lorsque la mise à jour est terminée, presser Exit pour quitter.

## LA FONCTION TIME SHIFT

Lorsque vous regardez un programme ou un film et que vous vous absentez momentanément, il suffit de presser sur la touche PAUSE.



L'image se fige et grâce à la fonction Time Shift le terminal enregistre automatiquement la suite du programme.

A votre retour, il suffit de presser sur la touche LECTURE



et le programme ou le film reprend exactement

au moment où vous étiez parti comme si vous regardiez une cassette VHS ou un DVD.

**NB :** Pour éviter de saturer l'unité extérieure, lorsque le programme ou le film est terminé ou en cas d'absence prolongée, il faut arrêter la fonction Time Shift en pressant sur la touche STOP.



## LE SOUS MENU USB (PVR/Unité externe)



Ce menu permet de voir, renommer ou supprimer les enregistrements stockés dans votre unité externe.

Choisir le fichier avec les touches flèches haut/bas et presser OK pour la lecture.

Pour voir en plein écran presser la touche rouge.

Pour renommer presser la touche verte.

pour supprimer presser la touche jaune.

Pour quitter presser Exit.

## LE SOUS MENU USB (Paramètres PVR/Unité externe)

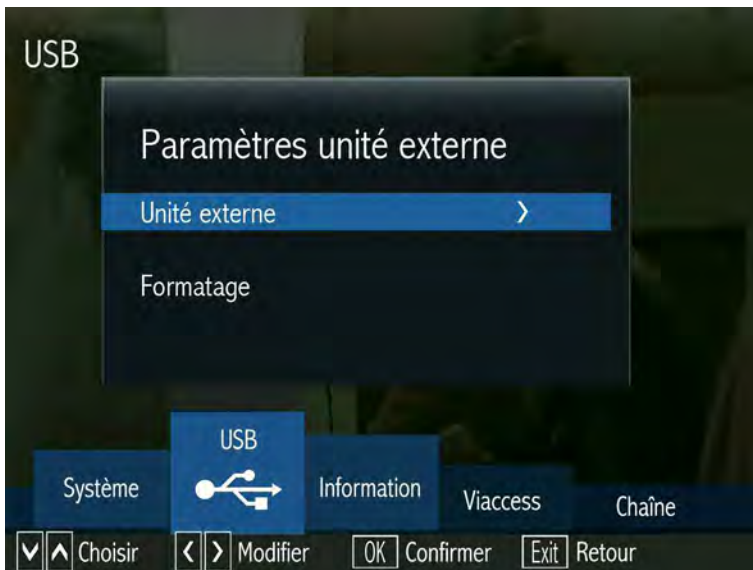

Ce menu permet de paramétrer l'unité externe (clé USB ou disque dur).

Choisir avec les touches flèches haut/bas.

Presser OK pour confirmer.

Presser EXIT pour quitter.

## LE SOUS MENU USB (unité externe)

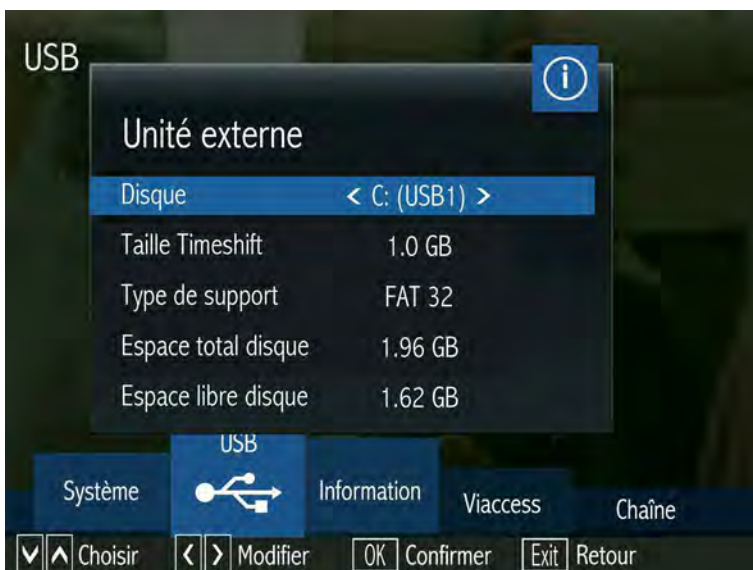

Ce menu affiche les informations sur l'unité externe (clé USB ou disque dur) et permet de modifier la taille de la fonction Time Shift (0,5 à 4 GB).

Correspondance temps/GB :  
0,5 GB = 15 minutes.

Choisir et modifier avec les touches flèches haut/bas et gauche/droite.

Presser EXIT pour quitter.

## LE SOUS MENU USB (formatage de l'unité externe)

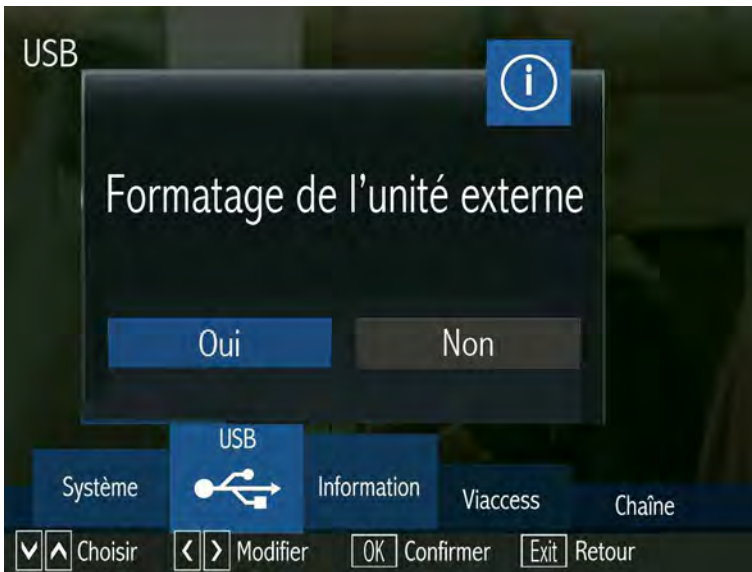

Ce menu permet de formater l'unité externe.

### ATTENTION :

formater un disque dur ou une clé USB, c'est effacer tout son contenu, supprimer toutes les informations, fichiers et dossiers.

Il s'agit d'une opération irréversible, c'est à dire qu'une fois l'unité externe formatée, il n'y a plus moyen de revenir en arrière et de restaurer vos données.

Choisir avec les touches flèches gauche/droite.

Confirmer avec OK.

## LE SOUS MENU INFORMATION

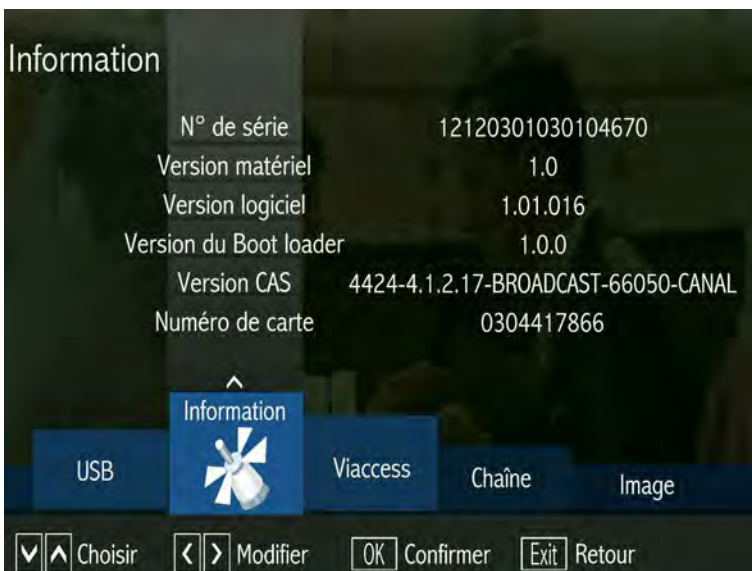

Ce menu affiche des informations sur le satellite, le numéro de série du terminal, la version logicielle et matériel, le numéro de la carte à puce TENTSAT et la version CAS.

Presser EXIT pour quitter.

## LE SOUS MENU VIACCESS



Ce menu permet d'afficher des informations sur le terminal, sur la carte à puce, choisir l'opérateur, modifier le code PIN de la carte à puce, lire les messages de l'opérateur,

Choisir et modifier avec les touches haut/bas et gauche/droite.

Presser EXIT pour quitter.

### ATTENTION IMPORTANT :

le code PIN de la carte à puce est déterminé par l'opérateur.

Il est déconseillé de le modifier car l'oubli du code ou une mauvaise manipulation ne sont pas couverts par la garantie.

## LA LISTE DES CHAINES PAR LA TOUCHE OK



Une pression sur la touche OK de la télécommande affiche la liste des chaînes (bloc de 8 chaînes). Choisir la chaîne avec les touches flèches haut/bas. Presser OK pour confirmer.

Avec les touches flèches gauche/droite faire défiler horizontalement les chaînes par bloc de 8, choisir la chaîne avec les touches flèches haut/bas et confirmer avec OK.

Presser la touche rouge pour afficher le bandeau de recherche rapide.

Presser FAV pour afficher la liste des favoris, choisir la chaîne avec les touches flèches haut/bas et confirmer avec OK.

## LA LISTE DES CHAINES FAVORITES



Une pression sur la touche FAV affiche la liste des favoris.

Choisir la chaîne avec les touches flèches haut/bas et presser OK pour confirmer.

Pour revenir à la liste de toutes les chaînes, Presser à nouveau la touche FAV.

Presser EXIT pour quitter.

## LE BANDEAU ETENDU D'INFORMATIONS



Une double pression sur la touche INFO affiche le bandeau étendu d'informations.

Il affiche le nom de la chaîne, la puissance et la qualité du signal, l'horaire et le titre du programme courant et du programme suivant, des pages d'informations sur les programmes.

Choisir avec les touches flèches haut/bas. Presser les touches jaune et bleues pour afficher les pages suivantes et précédentes.

Presser EXIT pour quitter.

## LE MENU AUDIO



Une pression sur la touche AUDIO de la télécommande affiche le menu Langue Audio. Lorsque l'opérateur les diffuse, le menu audio affiche la langue Française, la langue en version originale, et l'audio-description. La fonction audio-description est destinée aux mal voyants en commentant et décrivant les films ou programmes.

### Le choix porte sur :

Dolby Digital +,  
voie audio gauche,  
voie audio droite.  
Choisir avec les touches flèches haut/bas  
et gauche/droite.

Confirmer avec OK.

## LE MENU LANGUE DES SOUS-TITRES



Lorsque les sous-titres sont émis par l'opérateur, une pression sur la touche SUB-T de la télécommande affiche le menu sous-titres.

Pour activer les sous-titres, choisir la langue avec les touches flèches haut/bas et presser OK.

Pour désactiver les sous-titres, choisir désactivé avec les touches flèches haut/bas et presser OK.

Presser EXIT pour quitter.

## LE MENU TIMER (horloge de programmation des enregistrements)



### **A partir du Timer il est possible de :**

choisir le type de chaîne (TV ou Radio), la chaîne à enregistrer, la date de l'enregistrement, l'heure de début et de fin.

**Programmer la répétition de l'enregistrement :**  
une fois, quotidien, hebdomadaire.

**Choisir le mode entre Rappel et Enregistrement mode Rappel :** à l'heure et au jour programmés le timer sélectionne la chaîne choisie.

**Enregistrement :** à l'heure et au jour programmés le timer sélectionne la chaîne choisie pour l'enregistrer sur l'unité externe.

Si nécessaire, modifier les paramètres avec les touches flèches haut/bas, gauche /droite et les touches de 0 à 9 et presser OK.

Presser Exit pour quitter et mémoriser.



## **CARACTERISTIQUES TECHNIQUES**

### **1) CONNECTIQUE :**

- > 2 prises de type F femelle
- > 1 prise HDMI 1.2 (HDCP 1.2)
- > 1 prise S/PDF (sortie Audio numérique)
- > 1 prise CINCH vidéo
- > 2 prises CINCH audio
- > 1 slot Carte à puce, conforme ISO 7816-1,2,3
- > 1 connecteur jack pour déport infrarouge
- > 1 port USB
- > 1 connecteur jack pour alimentation 12 volts
- > 1 port ethernet

### **2) ALIMENTATION LNB**

- > Courant : 10 – 350 mA
- > V1 vertical : 12.5 Volts < V1 < 14 Volts
- > V2 horizontal : 17 Volts < V2 < 19 Volts
- > Temps de montée ou de descente : <10 ms
- > Protection court-circuit
- > Génération de tone-burst avec les caractéristiques suivantes :
- > Cycle : 50% + - 10%
- > Fréquence de répétition : 22 kHz +- 2kHz
- > Amplitude : 0.5 V min – 0.9 V max
- > Temps de transition : 10 micro s +- 5 micro s
- > Compatible DiseqC

### **3) ALIMENTATION ET CONSOMMATION**

- > Alimentation 12 V externe (supporte de 9 à 19 V).
- > Consommation en veille : < 1 W.
- > Consommation en mode marche : < 7 W.

## INFORMATIONS SUR LA MISE AU REBUT PAR LES MENAGES

### A l'attention des utilisateurs privés.

Au sein de l'union européenne :

Ne pas jeter le terminal dans une poubelle ordinaire.



Les appareils électroniques et électriques hors d'usage doivent être recyclés selon les directives européenne en vigueur en matière de récupération, et recyclage.

Conformément à ces directives, au sein des Etats membres, les particuliers peuvent ramener leur appareils électroniques ou électriques hors d'usage à des centres de collecte désignés ou chez leur point de vente dans le cadre de l'achat d'un produit similaire ou équivalent. Les piles ou batteries hors d'usage du terminal doivent être confiées à des systèmes de collecte prévus à cet effet conformément à la législation en vigueur.

## INFORMATIONS SUR LA MISE AU REBUT PAR LES ENTREPRISES

Au sein de l'union européenne :

Ne pas jeter le terminal dans une poubelle ordinaire.



Quand le terminal est utilisé dans le cadre d'une activité professionnelle, prenez contact avec votre fournisseur qui vous donnera toutes les informations nécessaires pour le recyclage du produit.

Les frais relatifs à la récolte et au recyclage pourront vous être facturés.

## PROBLEMES ET SOLUTIONS

PROBLEMES	RAISONS POSSIBLES	SOLUTIONS
Le terminal ne s'allume pas.	Le cordon d'alimentation n'est pas branché. La prise de courant ne fonctionne pas.	Vérifier le branchement du bloc d'alimentation. Vérifier si la prise de courant fonctionne correctement.
Pas d'image ni de son.	Pas de signal. Signal très faible. Chaîne cryptée.	Contrôler les raccordements d'antenne et péritel. Contrôler si l'antenne fonctionne correctement. Vérifier si la chaîne est cryptée.
La télécommande ne fonctionne pas.	Le terminal est en mode veille. Il y a un obstacle entre la télécommande et le terminal. Les piles sont usées ou mal positionnées dans leur logement.	Mettre le terminal en marche. Vérifier si il y a un obstacle entre la télécommande et le terminal. Vérifier la qualité des piles et si elles sont bien intégrées dans leur logement conformément au sens des polarités.